

SC-3000

●取扱説明書
ご使用前にこの説明書をお読み
ください。お読みになりましたら、
保証書と一緒に保存してください。

セガ・SC-3000をお買い上げいただき、ありがとうございます。
本機を、お使いになる場合は、必ず、セガ・オリジナルカートリッジを
ご使用になつてください。

本体



付属品

ACアダプター
SA-150

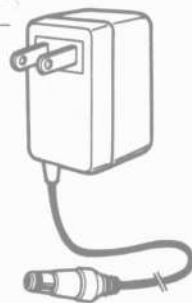

アンテナスイッチボックス
SS-50
●家庭用テレビに
お使いください。

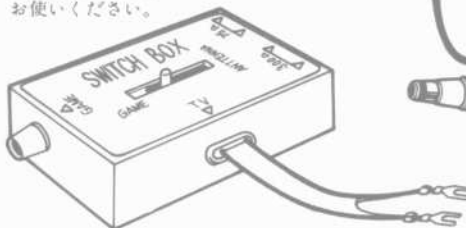

接続コード



別売部品

ゲームカートリッジ

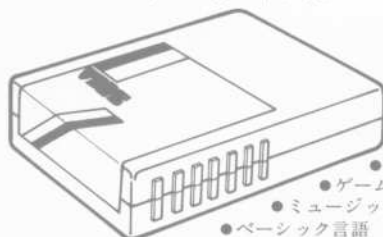

- 教育
- ゲーム
- ミュージック
- ベーシック言語

ジョイスティック
SJ-200



ビデオ入力用ケーブル



- ビデオ入力端子付きの
家庭用テレビ専用

各部の名称

●ご注意

電源は、一番あとで接続してください。
カートリッジを入れる前に
電源を入れると故障の原因となります。

本体の背面

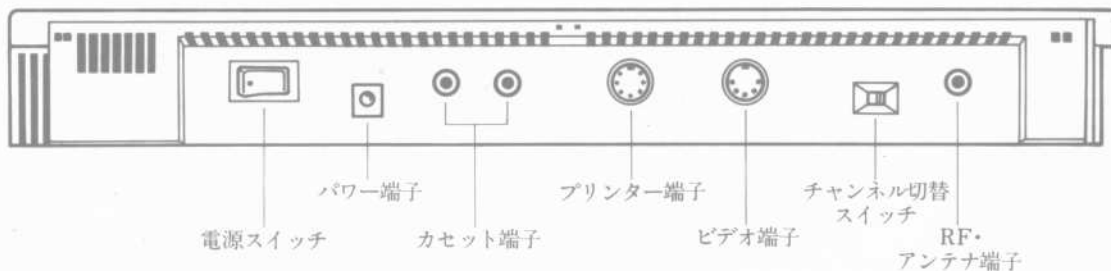

本体の側面

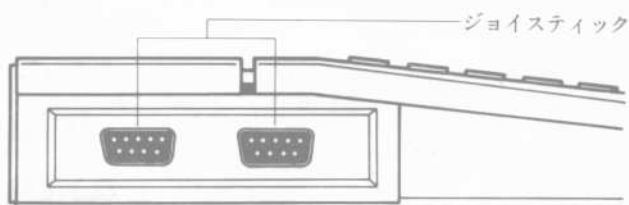
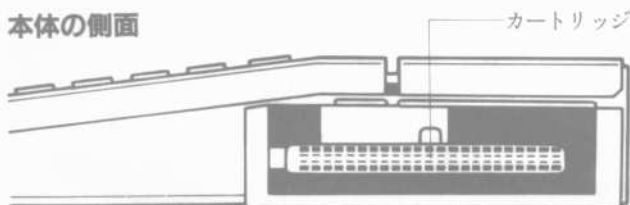

SC-3000

テレビとアンテナへの接続方法

テレビのアンテナ線ははずして、スイッチボックスに取付けます。
スイッチボックスのスイッチは、使う側に切替えてください。

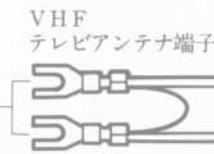
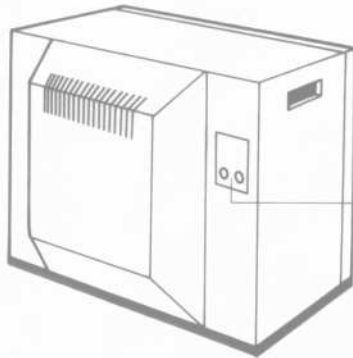

テレビのアンテナ端子よりはずした線は、
平行フィーダ線は300Ω側、
同軸ケーブルは75Ω側に取り付けてください。

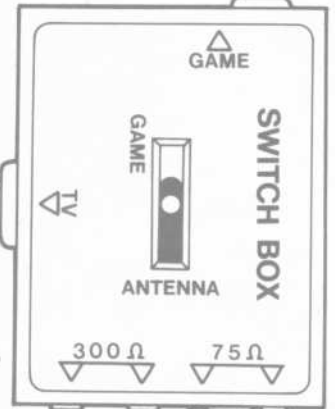

● アンテナ端子板の種類

テレビのアンテナ端子には、いくつかの種類がありますので、図を参考にして
接続してください。

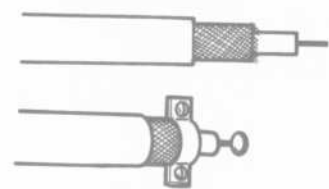
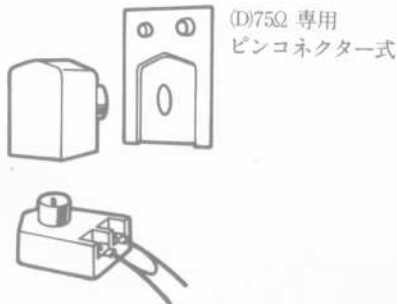
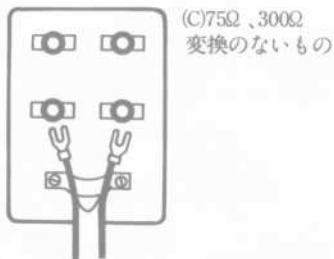
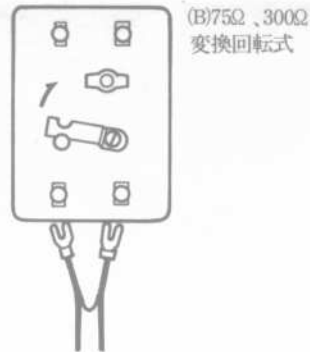
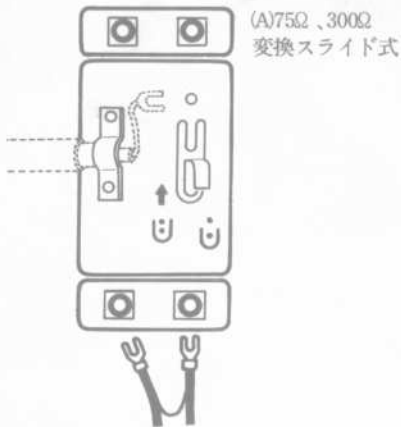

お手持ちのテレビにビデオ入力端子がありましたら、
専用ケーブルで接続して下さい。(別売)

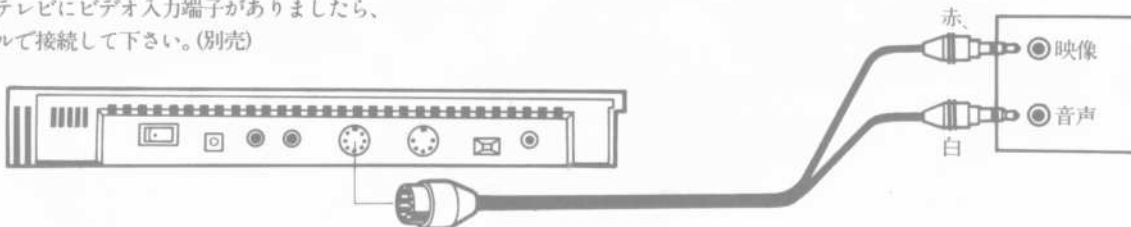

SC-3000

ご使用方法

1.

スイッチボックスのスイッチをGAME側に切り換えます。(放送をご覧になるときはTVに切替えてください。)

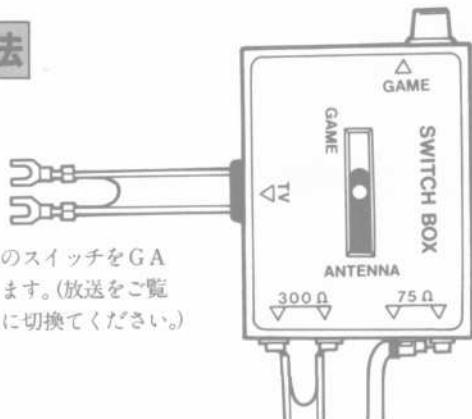

2.

テレビのチャンネルを、1か2の空きチャンネルに合わせてください。

1CH=L
2CH=H



3.

本体のチャンネル切替スイッチを1チャンネルの場合はL、2チャンネルの場合はHに合わせて下さい。

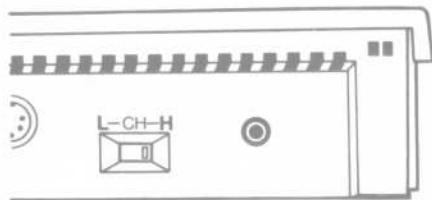

4.

ご使用になりたいカートリッジをそ
う入して下さい。カートリッジの交
換は、電源スイッチを切ってからに
してください。

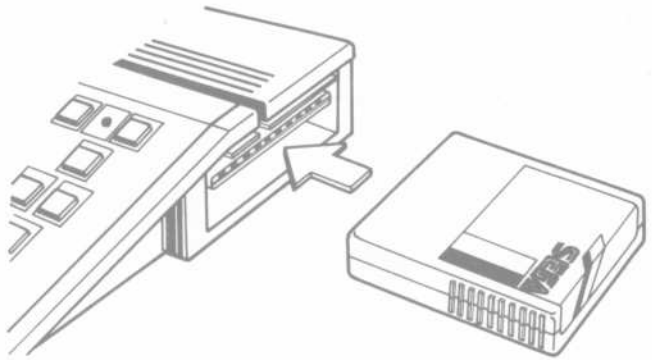

5.

全部の接続が終了したらACアダ
プターをコンセントに入れ、本体の
メインスイッチを入れて下さい。

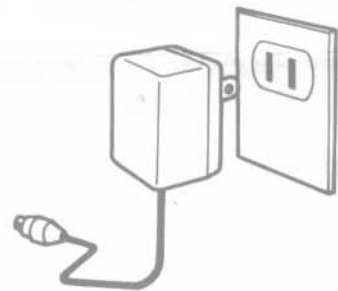

カセットレコーダーは、ゲームカートリッジを使用する場合は、
使用できません。ベーシックまたは、ミュージックカートリッジを
使用する場合のみ使えます。

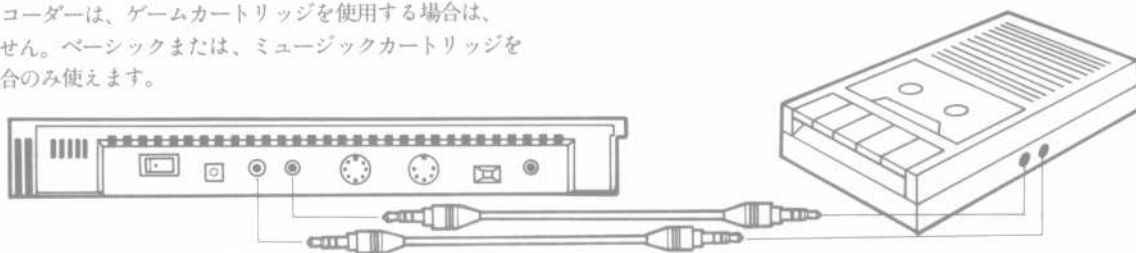

使用上の注意

本体は、大変精密な機械です。
使用の際は、充分注意してください。

- 使用しない場合は、ACアダプターをはずしてください。
- 直射日光の当たる所、ストーブなど熱の高くなる場所では使用しないでください。
- 水をかけたり、水気の多い所での使用は避けてください。
- 電源は、当社のACアダプターを使用してください。
- その他、乱暴な取扱いは、故障の原因となりますので避けてください。
- 万一異状と思われる状態のときは、すぐ電源を切って、販売店または、サービスセンターにご連絡下さい。



SC-3000

こんな場合は故障ではありません。

こんな場合は、故障ではありません。修理を依頼される前にもう一度下記の項目をお調べください。それでもなお異状がある時は、当社サービスセンターへお問合せください。

画面が出ない。

- 本体の電源が正しくつながっていますか。コンセントは入っていますか。
- テレビの電源が入っていますか。
- 本体のチャンネル切替スイッチと、テレビのチャンネルが合っていますか。
- スイッチボックスの切替が確実にゲーム側になっていますか。
- RF端子とビデオ端子を間違えていませんか。

画面がチラついたり、色が出ない。

- アンテナ線が正しく接続されていますか。
- テレビチャンネルの微調整がズレていませんか。
- テレビの色調整が正しくされていますか。
- カートリッジが正しく入っていますか。

ゲームの音が出ない。

- テレビのボリュームがしぼってありませんか。
- 接続ケーブルがゆるんだり、はずれたりしていませんか。

テレビ画面が流れる。

- テレビの垂直同期、水平同期がズレていませんか。

テレビにシマが出る。(ゲーム使用时)

- チャンネル微調整ツマミを回して調整して下さい。

テレビ番組でシマが出る。

- スイッチボックスの切替が、確実にテレビ側になっていますか。
- テレビアンテナが確実につながっていますか。

※ベーシック、ミュージック、ゲームなどのカートリッジをご使用になるときは、カートリッジに付属しているマニュアルをお読みください。

SEGA

株式会社 **セガ・エンタープライゼス**

パーソナルコンピューター事業部

サービスセンター

| | | |
|------|-------------------|-------------------------|
| 本社 | 東京都大田区羽田1-2-12 | 〒144 電話03(742)3171(大代表) |
| 札幌支店 | 札幌市豊平区豊平五条3-80-14 | 〒062 電話011(841)0248(代表) |
| 関西支店 | 大阪府豊中市豊南町東2-5-3 | 〒561 電話06(334)5331(代表) |
| 博多支店 | 福岡県福岡市中央区白金2-5-15 | 〒810 電話092(522)4715(代表) |

保証

保証書の内容をお読みになって、販売店印、保証期間をご確認のうえ、大切に保存してください。

サービス

不明な点や、故障の場合、もよりのサービスセンターにご連絡してください。